







# More Precision

eddyNCDT // 渦電流原理の誘導式センサ





-  小型センサ構造
-  M12コントローラースピンドルに組み込み可能またはフランジ接続可能
-  強磁性および非強磁性ターゲット向け仕様
-  統合された温度測定機能

### スピンドルの熱膨張測定

変位測定システムSGS 4701 (Spindle Growth System) は、高周波スピンドルで使用するために開発されました。精密工作機械では、工具を定義された位置に保ち続けられるように、高い回転数と熱の発生によるスピンドルの長さ膨張を補正しなければなりません。SGSセンサは熱と遠心力によるスピンドルの膨張を検知します。測定値はCNCコントローラに送られ、位置ずれが補正されます。

SGS 4701は渦電流原理に基づき動作し、測定は非接触かつ磨耗フリーで行われます。さらに、この測定方式は熱、粉塵、油といった干渉要素に対して耐性があります。

### システム構成

SGS 4701はセンサ、センサケーブル、コントローラで構成されており、これらは出荷時に強磁性または非強磁性ターゲット上で校正が行われています。2つのセンサ形状は小型であるため、スピンドル内に直接設置できます。通常はラビリンススプリング上でスピンドルの測定を行います。長さ膨張に加えてセンサの温度も検知し、出力します。コンパクトなコントローラはフランジでスピンドルハウジングに装着することも、直接スピンドル内に取り付けることも可能です。

センサケーブルを短縮すると機能が制限されるため、短縮することはできません。はんだ接続を使用する場合、コネクタは必ずコネクタ側クリンプの背面から直接取り外してください。

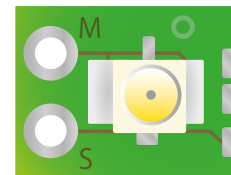

S = 信号 = 内部導体  
M = アース = シールド  
= 外部導体

### ニーズに沿った調整

設置条件とターゲットに応じて、センサとコントローラを出荷時に調整いたします。これによって最良の測定精度が得られます。

### 電源供給と信号のピン配列

ピン	割り当て	色 (ケーブル: PC4701-x)
1	GND	白
2	電源供給 12~32 DC V	茶
3	距離信号	緑
4	温度信号	黄
5	NC	グレー
6	内部割り当て	ピンク
7	内部割り当て	青
8	NC	赤



5ピンのハウジングコネクタ M12x1  
ピン側から見た図

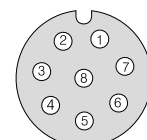

モデル	SGS4701	
測定範囲	500 $\mu\text{m}$ (オプションで250 $\mu\text{m}$ <sup>1)</sup> )	
測定開始距離	100 $\mu\text{m}$ (オプションで50 $\mu\text{m}$ <sup>1)</sup> )	
分解能 <sup>2)</sup>	0.5 $\mu\text{m}$	
周波数特性 (-3dB)	2000 Hz	
直線性	$\pm 2 \mu\text{m}$ 未満	
温度安定性	センサ	300 ppm FS0 / K未満
	コントローラ	1000 ppm FS0 / K未満
温度補正	センサ	+10~+80°C
	コントローラ	+10~+70°C
最小ターゲットサイズ (平板)	8 mm	
ターゲット材質 <sup>3)</sup>	鋼、アルミニウム	
電源電圧	12~32 DC V	
アナログ出力	変位	0.5~9.5 V (100~600 $\mu\text{m}$ 、オプションで50~300 $\mu\text{m}$ )
	温度	0.5~9.5 V (0~+90°C)
接続	センサ：標準長さ 1 m (0.4~1.5 mについてはお問い合わせください) の内蔵ケーブル <sup>4)</sup> 、 最小曲げ半径は12 mm 電源供給/信号：8ピンのプラグコネクタ M12 (ケーブルについては付属品を参照)	
温度範囲	センサ	0~+90°C
	コントローラ	+10~+70°C
衝撃	各方向で50 g / 6 ms (衝撃1000回当たり)	
振動	20 g / 10~3000 Hz	
保護等級	IP67 (差し込み時)	
質量 <sup>5)</sup>	約85 g	

FS0 = 測定範囲のフルスケール出力

<sup>1)</sup> OEMカスタマイズ向け：測定範囲 250  $\mu\text{m}$ および基本間隔 50  $\mu\text{m}$ のセンサを納品可能

<sup>2)</sup> 測定中心距離で静的

<sup>3)</sup> 鋼：St37 鋼 DIN1.0037 / アルミニウム：AlCuMgPb3.1645

<sup>4)</sup> ケーブルの詳細については取扱説明書を参照

<sup>5)</sup> コントローラ、ケーブル、センサの合計質量

EMU04 (121)

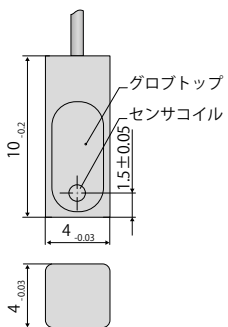

EMU04 (102)

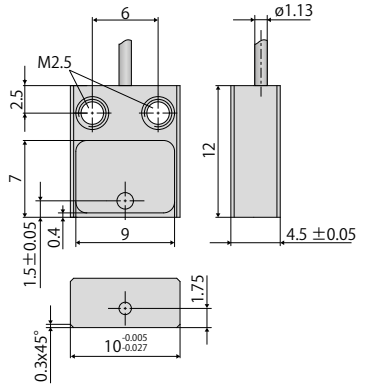

コネクタ (最大20回差し込み可能)

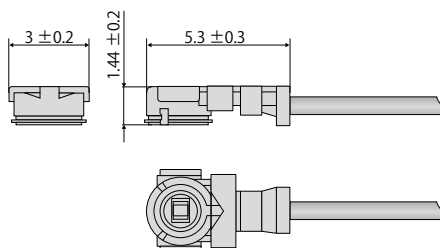

コントローラ

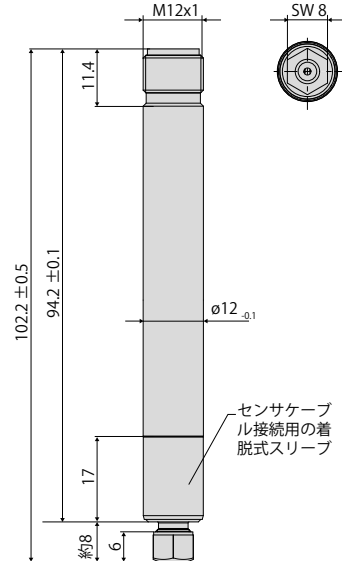

締め付けフランジ

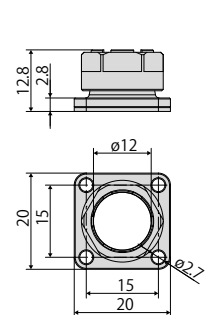

すべての測定の単位はmmであり、縮尺どおりではありません

## マイクロエプシロン社のセンサとシステム



変位、位置、寸法向けのセンサとシステム



非接触測定向けのセンサと測定装置



品質管理のための測定および検査システム



光式マイクロメータ、光ファイバ測定/試験増幅器



色識別用センサ、LEDアナライザ、インライン色分光計

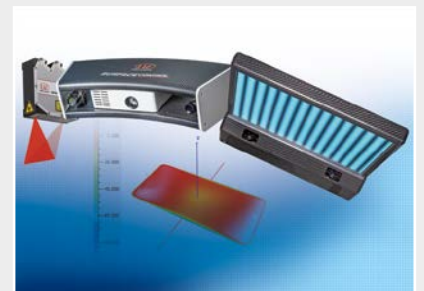

寸法検査および表面検査のための3D測定機器

**注意** 記載しているデータ等は参考値であり ご使用条件、その他諸条件によりカタログ或いは仕様書記載のデータ値とは異なる場合があります。

保証について

- ①製品の保証期間については、出荷後1年とさせていただきます。
- ②製品の保証範囲は、①の保証期間中に製造者の責により故障が生じた場合は、製品の故障部分の修理、又は製品内の部品交換を行います。但し、以下に該当する場合は、保証範囲適用外とさせていただきます。
  - a) 製品の仕様値または、別途取り交わした仕様書などで確認された以外の不適当な条件、環境、取扱い、又は使用による場合。
  - b) 故障の原因が納入品以外の事由による場合。
  - c) 当社以外による納入品の改造または修理による場合。
  - d) センサ製品本来の使用法以外による使用による場合。
  - e) 出荷当時の技術水準では予見できなかった理由による場合。
  - f) その他、天災、災害などで、製造者側の責にあらざる場合。
- ③製品の保証とは、センサ製品単体の保証を意味するものです。当製品の特定用途での適合性や製品により発生する二次的価値の保証、損失の補償は致しかねます。また、きわめて高い信頼性、安全性が要求される用途、人命にかかわる用途（原子力、航空宇宙、社会基盤施設）を目的として設計、製造された製品では有りません。このような環境下での使用については保証の適用範囲外とさせていただきます。