

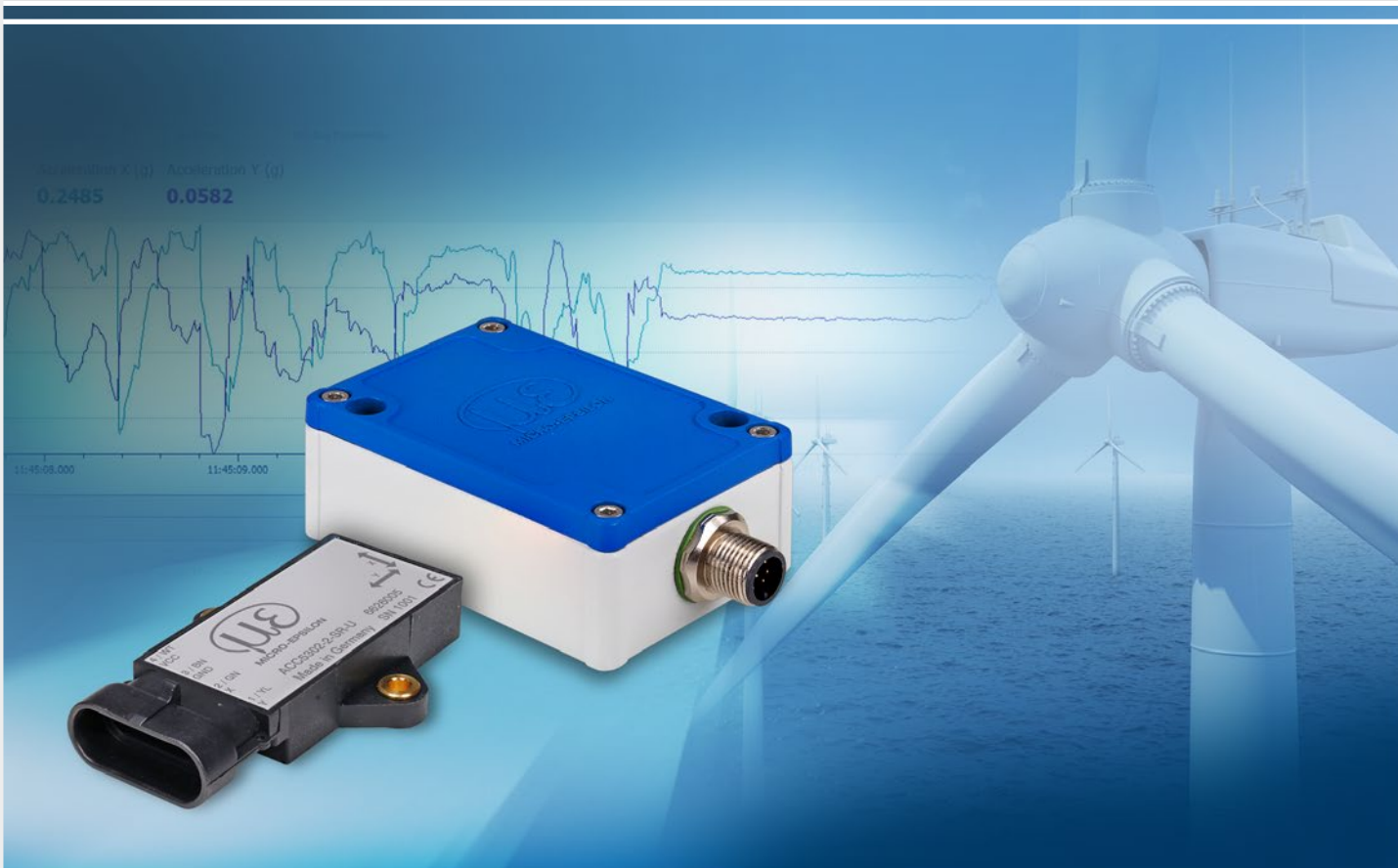

Mehr Präzision.

inertialSENSOR // Neigungs- und Beschleunigungssensoren





- *Höchste Genauigkeit und Auflösung für präzise Messungen*
- *Äußerst stabiles Messsignal selbst bei starken Temperaturschwankungen*
- *Hohe EMV-Festigkeit durch ein robustes Alu-Druckguss-Gehäuse*

Ideal für hochpräzise Neigungsmessung

Der INC5701 ist ein einachsiger Neigungssensor mit einem Messbereich von bis zu 360°. Der Sensor zeichnet sich durch eine herausragende Winkelgenauigkeit und Auflösung für besonders genaue und präzise Messungen aus. Das industrietaugliche Alu-Druckgussgehäuse ermöglicht den Einsatz selbst bei rausten Umgebungsbedingungen, wie z.B. in unmittelbarer Nähe von elektromagnetischen Feldern. Zudem sorgt eine hohe Temperaturstabilität für zuverlässige Messungen in Bereichen mit großen Temperaturschwankungen, was den Sensor für Außenanwendungen prädestiniert.

Der INC5701 ist in zwei Ausführungen verfügbar, mit reiner Tiefpassfilterung oder mit zusätzlicher Sensordatenfusion und dem Kalman-Filter zur korrekten Messung bei dynamischen Prozessen.

Einsatzbereiche

Dank der herausragenden Winkelgenauigkeit und Auflösung werden die Neigungssensoren für präzise Messaufgaben in Labor und Industrie eingesetzt. In der Fertigungsüberwachung werden beispielsweise Maschinenkomponenten mit dem INC5701 hochgenau ausgerichtet.

Ohne Filter

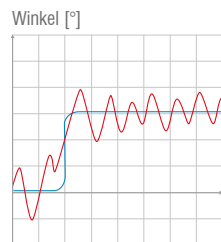

Tiefpass-Filter

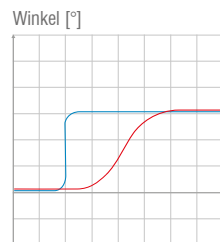

SensorFUSION

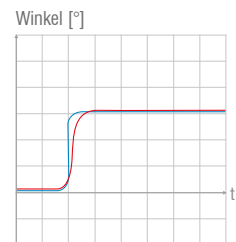

— Referenzkurve — Neigungssignal mit entsprechendem Filter

SensorFUSION mit Kalman-Filter

Die Sensorfusion mit dem Kalman-Filter überwindet die signifikante Verzögerung einer gewöhnlichen Tiefpassfilterung bei gleichzeitiger Unterdrückung mechanischer Störungen. Diese Funktionalität wird durch die Kombination des Ausgangssignals des Beschleunigungsmessers mit dem Signal eines Winkelgeschwindigkeits-Sensors erreicht. Das Ausgangssignal folgt direkt und unmittelbar der Orientierungsänderung des Sensors.

Artikelbezeichnung

INC570	1	S	-360	-SA	-RS485IU
					Ausgangsart: RS485IU = RS485, 4 ... 20 mA und 0,5 ... 4,5 V
					Anschluss: SA = Stecker axial
					Messbereich in °
					Modell: S = Standard, D = Dynamic (SensorFUSION)
					Anzahl der Achsen
Hochpräziser Neigungssensor					

Modell	INC5701S	INC5701D
Anzahl Messachsen	1	
Einstellbare Filter	Tiefpass (0,3 ... 4 Hz)	Tiefpass (0,3 ... 4 Hz), SensorFUSION
Messbereich	1° ... 360° ¹⁾	
Auflösung	digital	0,001°
	analog	Strom: 0,0069°, Spannung: 0,0083°
Genauigkeit ²⁾	digital	≤ ±0,04°
	analog	≤ ±0,12°
Empfindlichkeit Analogausgang	≤ 16 mA/V bzw. ≤ 4 V/V ¹⁾	
Messrate	250 Hz	
Temperaturstabilität	digital	0,0013° / K
	analog	0,0083° / K
Versorgungsspannung	5 ... 32 VDC	
Leistungsaufnahme	< 1 W	
Digitale Schnittstelle	RS485 / Ethernet ³⁾ / PROFINET ³⁾ / EtherNet/IP ³⁾	
Analogausgang	4 ... 20 mA (max. 390 Ω) und 0,5 ... 4,5 V (min. 1 kΩ) (konfigurierbar)	
Schaltausgang	0/5 V (min. 1 kΩ)	
Anschluss	Versorgung und Signal: M12-Stecker, 8-polig Anschlusskabel siehe Zubehör	
Montage	Wandmontage, Verschraubung über Montagebohrungen (M4)	
Temperaturbereich	Lagerung	-40 ... +85 °C
	Betrieb	-40 ... +85 °C
Schock (DIN EN 60068-2-27)	1500 g / 0,5 ms in jede Richtung 3 mal (Halbsinus-Schock)	
Schutzart (DIN EN 60529)	IP67 (gesteckter Zustand)	
Material	Alu-Druckguss	
Gewicht	ca. 250 g	

Alle Angaben sind typisch für +25 °C, sofern nicht anders angegeben.

¹⁾ Um eine maximale Empfindlichkeit zu erreichen, kann der Messbereich stufenlos eingestellt werden
(Beispiele: Messbereich 1° -> Empfindlichkeit 16 mA/V bzw. 4 V/V, Messbereich 360° -> Empfindlichkeit 0,044 mA/V bzw. 0,011 V/V)

²⁾ Genauigkeit bezogen auf den vollen Messbereich von 360° ohne Verkipfung des Sensors

³⁾ In Kombination mit Micro-Epsilon Schnittstellen-Modulen IF1032 (Ethernet) und IF2030 (PROFINET, EtherNet/IP)

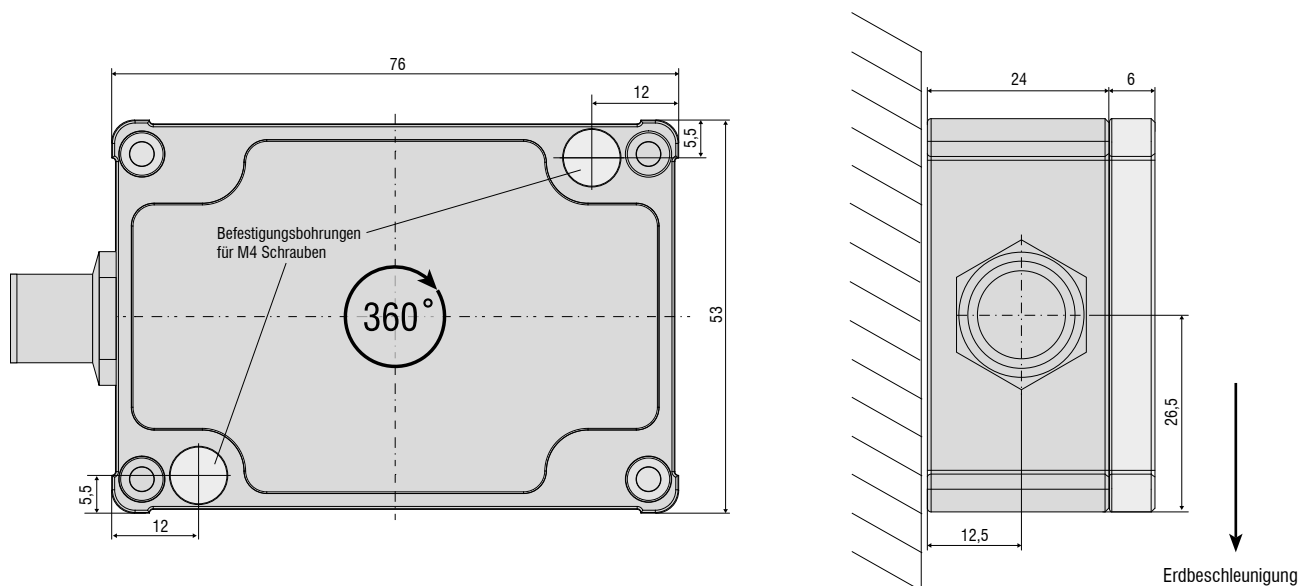

Zubehör/Kabel INC5701 und ACC5703-8-SA-RS485IU

29011159	PC3/8-M12	Versorgungs-/Ausgangskabel, 3 m lang
29011141	PC5/8-M12	Versorgungs-/Ausgangskabel, 5 m lang
29011285	PC10/8-M12	Versorgungs-/Ausgangskabel, 10 m lang
29011106	PC10/8-M12	Versorgungs-/Ausgangskabel, schleppkettentauglich, 10 m lang
29011059	PC15/8-M12	Versorgungs-/Ausgangskabel, schleppkettentauglich, 15 m lang
6965003	PC2/8-Sub-D	Versorgungs-/Ausgangskabel mit USB/RS485 Konverter, 2,8 m lang

Zubehör/Kabel ACC570x-x-SA-I/-U

29011154	PC5/5-M12 IWT	Versorgungs-/Ausgangskabel, 5 m lang
29011116	PC10/5-M12	Versorgungs-/Ausgangskabel, 10 m lang
29011178	PC20/5-M12	Versorgungs- und Signalkabel, 20 m lang
6965005	PC40/5-M12	Versorgungs-/Ausgangskabel, 40 m lang
6965006	PC80/5-M12	Versorgungs- und Signalkabel, 80 m lang

Zubehör/Kabel ACC530x

6965001	PC4/4-AMP	Versorgungs-/Ausgangskabel, 4 m lang
6965002	PC10/4-AMP	Versorgungs-/Ausgangskabel, 10 m lang

Pinbelegung INC5701 und ACC5703 digital

		INC5701	ACC5703-8-SA-RS485IU
Pin	Farbe Kabel: PCx/8-M12	Belegung	Belegung
1	Weiß	U (Winkel)	Ausgang Kanal 2
2	Braun	GND (Strom)	GND (Ausgang)
3	Grün	I (Winkel)	Ausgang Kanal 3
4	Gelb	RS485+	RS485+
5	Grau	GND (Spannung)	Ausgang Kanal 1
6	Schwarz / Pink	GND (Versorgung)	GND (Versorgung)
7	Blau	RS485-	RS485-
8	Rot	Versorgung +	Versorgung +

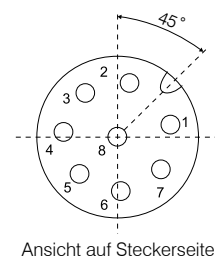
**Pinbelegung ACC570x analog**

		ACC5701	ACC5702	ACC5703
Pin	Farbe Kabel: PCx/5-M12	Belegung	Belegung	Belegung
1	Braun	12 ... 32 VDC	12 ... 32 VDC	12 ... 32 VDC
2	Weiß	GND	GND	GND
3	Blau	X out	X out	X out
4	Schwarz	n. c.	Y out	Y out
5	Grau	n. c.	n. c.	Z out

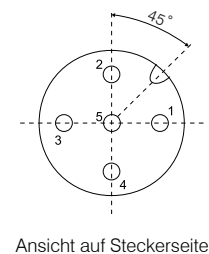
**Pinbelegung ACC530x**

		ACC5301	ACC5302
Pin	PCx/4-AMP	Belegung	Belegung
1	1	n. c.	Y
2	2	X-Achse	
3	3	GND	
4	4	Vcc	

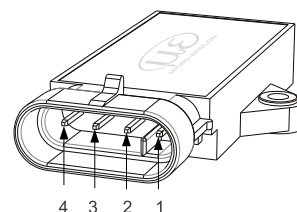

Kostenlose Konfigurationssoftware

Die Konfigurationssoftware von Micro-Epsilon ermöglicht die einfache Inbetriebnahme der Sensoren INC5701 und ACC5703 digital. Über die Software kann außerdem schnell auf viele Funktionen zur Parametrierung des Sensors zugegriffen werden. So können beispielsweise Messbereiche und Ausgangsparameter eingestellt werden.

Die Software wird zum kostenlosen Download auf www.micro-epsilon.de/download zur Verfügung gestellt.



The screenshot shows the 'Settings' tab of the software. It is divided into several sections:

- Sensorfinder:** Shows sensor details for ACCSENS103_A, including model (230-400), part number (CC09), and serial number (10). A 'Disconnect' button is present.
- Data Acquisition:** Features a 'DAQ' button and a 'Data Acquisition' section with a 'Disabled' dropdown.
- Signal Processing:** Includes 'Subsample', 'Trigger', and 'Master' options, with 'Disabled' selected.
- CSV Output:** Contains 'Store Protocol' and 'Cancel Store' buttons, a 'Format' dropdown (set to 'comma'), a 'Separator' dropdown (set to 'semicolon'), and a 'Store info as header' checkbox.
- Filterkonfiguration:** Configures filter settings: Tiefpassfilter (62,5), Datenrate (250), Hochpassfilter (Doubled), and Messbereich (0,10). It also lists sensitivities: 80mV/g, 20V/g, 4mV = 0,1g, 20mV = 0,1g, 0,5V = 0,1g, 4,5V = 0,1g, and Digital Resolution: 256000,58 / g.
- Ausgang Kanal 2:** Sets 'Modus' to 'Strom-Ausgang (+20mA)', 'Aktive Achse' to 'y', and 'Umschalten nach Messwerten' to 0,00.
- Ausgang Kanal 1:** Sets 'Modus' to 'Strom-Ausgang (+20mA)', 'Aktive Achse' to 'x', and 'Umschalten nach Messwerten' to 0,00.
- Ausgang Kanal 3:** Sets 'Modus' to 'Strom-Ausgang (+20mA)', 'Aktive Achse' to 'z', and 'Umschalten nach Messwerten' to 0,00.

A 'Werkzeuggestellen' button is located at the bottom right.

Sensoren und Systeme von Micro-Epsilon



Sensoren und Systeme für Weg, Abstand und Position



Sensoren und Messgeräte für berührungslose Temperaturmessung



Mess- und Prüfanlagen für Metallband, Kunststoff und Gummi



Optische Mikrometer, Lichtleiter, Mess- und Prüfverstärker



Sensoren zur Farberkennung, LED Analyser und Inline-Farbspektrometer



3D Messtechnik zur dimensionellen Prüfung und Oberflächeninspektion