



# Mehr Präzision.

**thermoMETER** // Berührungslose Infrarot-Temperatursensoren





### thermoMETER CTLaserGLASS

Berührungsloser Infrarot-Temperatursensor für die Glasindustrie

- Messbereich von 100 °C bis 1650 °C
- Exakte Messung von Glasktemperaturen an Flachglaslinien und Containerglas-Maschinen, z.B. bei der Herstellung von Lampen, Autoglas, Solarmodulen oder Glasflaschen
- Doppel-Laser markiert die exakte Messfleckgröße ab 1 mm
- Optik 70:1 und 45:1 mit wählbarem Scharfpunkt
- Kompakte Sensorbauform
- Einsetzbar bis zu 85 °C Umgebungstemperatur ohne Kühlung, Laserabschaltung bei 50 °C
- Kühl- und Schutzzubehör für raue Umgebungsbedingungen
- Wählbarer und skalierbarer Analogausgang, optionale Digital-Schnittstellen

#### Optische Parameter thermoMETER CTLaserGLASS

□ = kleinster Messfleck / Scharfpunkt (mm)

##### Standard Fokus

SF45L	45:1	20	20,9	21,8	22,6	23,5	24,4	25,3	26,1	27	32,9	38,8	50,5	62,3	74		
SF70H	70:1	20	19,6	19,3	18,9	18,5	18,1	17,8	17,4	17	21,6	26,3	35,5	44,8	54		
	Abstand (mm)	0	150	300	450	600	750	900	1050	1200	1350	1500	1800	2100	2400		

##### Close Fokus

CF1L	45:1	20	9,5	6,9	1,6	10,9	26,3	41,7	57,1	72,6	88	103,4	118,9	134,3	165,1	196	226,9
CF1H	70:1	20	9,1	6,4	1	10	25	40	55	70	85	100	115	130	160	190	220
CF2L	45:1	20	15,6	14,5	12,3	8,9	3,4	11,2	19	26,8	34,6	42,4	50,2	58	73,6	89,2	104,8
CF2H	70:1	20	15,3	14,1	11,7	8,1	2,2	9,6	17	24,4	31,8	39,2	46,6	54	68,8	83,6	98,4
CF3L	45:1	20	16,9	16,1	14,6	12,3	8,4	4,5	10,6	16,8	22,9	29	35,1	41,3	53,5	65,8	78
CF3H	70:1	20	16,6	15,7	14	11,5	7,2	2,9	8,6	14,3	20,1	25,8	31,5	37,3	48,7	60,1	71,6
CF4L	45:1	20	19,1	18,9	18,4	17,8	16,7	15,6	14,4	13,3	12,2	11,1	10	13,3	20	26,7	33,3
CF4H	70:1	20	18,8	18,5	17,9	17	15,5	14	12,5	11	9,5	8	6,5	9,4	15,3	21,2	27,1
	Abstand (mm)	0	40	50	70	100	150	200	250	300	350	400	450	500	600	700	800

Modell	CTLG-SF45L-C3	CTLGF-SF45H-C3	CTLG-SF70H-C3
Optische Auflösung	45:1		70:1
Temperaturbereich <sup>1</sup>	100 bis 1200 °C	200 bis 1650 °C	250 bis 1650 °C
Spektralbereich	5,0 µm		
Systemgenauigkeit <sup>2</sup>	±1 % oder ±1,5 °C		
Reproduzierbarkeit <sup>2</sup>	±0,5 % oder ±0,5 °C		
Temperaturauflösung	0,1 °C		
Erfassungszeit (90% Signal)	120 ms	10 ms	80 ms
Emissionsgrad/Verstärkung <sup>1</sup>	0,100 bis 1,100		
Transmissionsgrad/Verstärkung <sup>1</sup>	0,100 bis 1,000		
Signalverarbeitung <sup>1</sup>	Maximal-, Minimalwerthaltung, Mittelwert; erweiterte Haltefunktionen mit Threshold und Hysteresis		
Kalibrierzertifikat	optional		
Ausgänge/analog	Kanal 1	0/4 bis 20 mA, 0 bis 5/10 V, Thermoelement J, K	
	Kanal 2	Sensortemperatur (-20 bis 180 °C als 0 bis 5 V oder 0 bis 10 V), Alarmausgang	
Ausgänge/analog	optional	Relais: 2 x 60 VDC/42 VAC <sub>eff</sub> ; 0,4 A; potentialfrei	
Alarmausgang		Open-collector (24 V / 50 mA)	
Ausgänge/digital	optional	USB, RS232, RS485, CAN, Profibus DP, Ethernet	
Ausgangsimpedanzen	Stromausgang	Bürde max. 500 Ω (bei 5 bis 36 VDC)	
	Spannungsausgang	min. 100 kΩ Lastwiderstand; Thermoelement 20 Ω	
Eingänge		programmierbare Funktionseingänge für externe Emissionsgradeinstellung, Hintergrundstrahlungskompensation, Trigger	
Sensorkabellänge		3 m (Standardlänge), 8 m, 15 m	
Versorgung		8 bis 36 VDC; max. 160 mA	
Laser		Laserklasse II, 635 nm, 1mW, Laser ON/OFF über Controller oder Software	
Schutzart		IP65 (NEMA-4)	
Umgebungstemperatur		Sensor: -20 °C bis 85 °C (50 °C bei Laser ON) Controller: 0 °C bis 85 °C	
Lagertemperatur		Sensor: -40 °C bis 85 °C Controller: -40 °C bis 85 °C	
Relative Luftfeuchtigkeit		10 bis 95 %, nicht kondensierend	
Vibration	Sensor	IEC 68-2-6: 3 G, 11 bis 200 Hz, jede Achse	
Schock	Sensor	IEC 68-2-27: 50 G, 11 ms, jede Achse	
Gewicht		Sensor: 600 g; Controller: 420 g	

<sup>1</sup> einstellbar über Programmier Tasten oder Software

<sup>2</sup> bei Umgebungstemperatur 23 ± 5 °C; es gilt der jeweils größere Wert

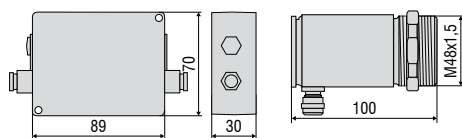

### Bestellschlüssel

CTLG -	SF45L-	C3
		Kabellänge [3 m (Standard) / 8 m / 15 m]
		Fokus [SF45L/ SF70H / CF1L/H / CF2L/H / CF3L/H / CF4L/H]
thermoMETER CTLaserGLASS		

### Passendes Zubehör Seite 20-21

- Montagewinkel
- Freiblasvorsatz
- Tragschienen-Montageplatte für Controller
- Wasserkühlgehäuse
- Schnittstellen-Sets
- Werks-Kalibrierzertifikat



CTLaser / CTLaserFAST / CTLaserGLASS / CTLaserM1/M2/M3/M5 / CTLaserCOMBUSTION

Controller

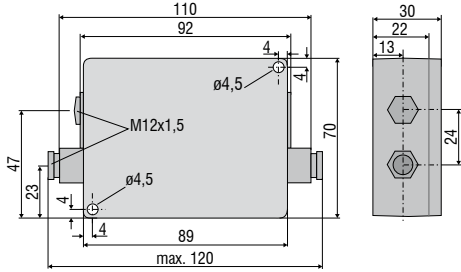

Sensor

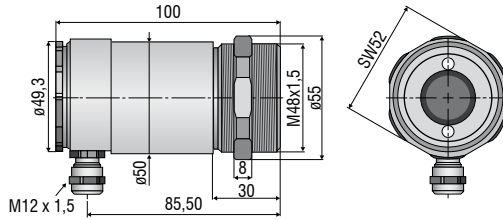

CTratioM1

Controller

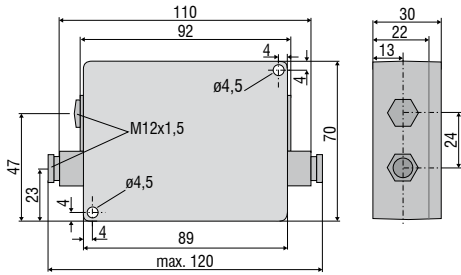

Sensor

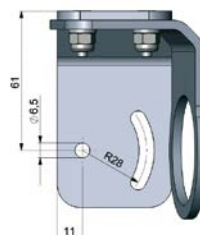
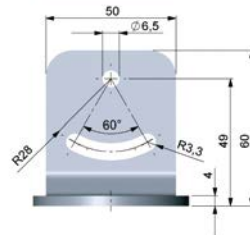
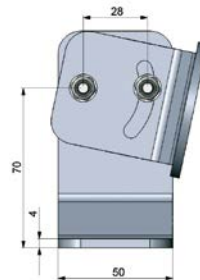
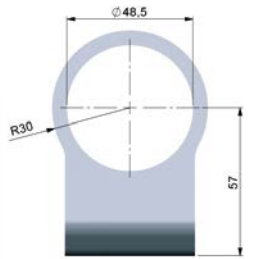
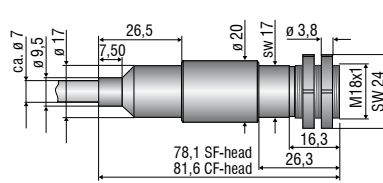

TM-FB-CTL Montagewinkel (fest);  
im Lieferumfang beim CTL enthalten

TM-AB-CTL Montagewinkel (verstellbar)

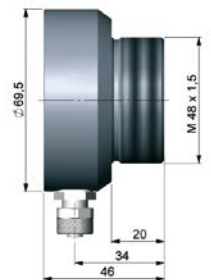
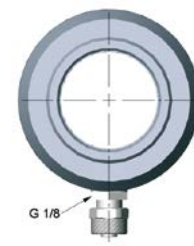
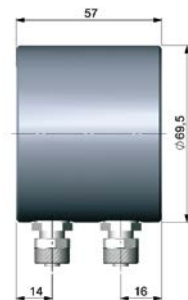
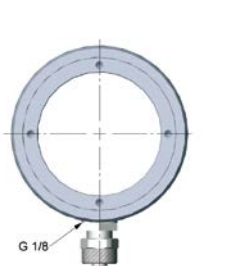

TM-W-CTL Wasserkühlgehäuse und  
Freiblasvorsatz TM-AP-CTL,  
montiert auf verstellbaren Montagewinkel TM-AB-CTL

TM-W-CTL Wasserkühlgehäuse

TM-AP-CTL Freiblasvorsatz



Mechanisches Zubehör		
Art. Nr.	Modell	
2970238	TM-AB-CTL	Montagewinkel aus Edelstahl, justierbar
2970239	TM-AP-CTL	Freiblasvorsatz aus Edelstahl
2970240	TM-W-CTL	Wasserkühlgehäuse aus Edelstahl, für Umgebungstemperaturen bis 175 °C
2970241	TM-RAIL-CTL	Tragschienenmontageplatte für CTLaser-Controller
2970242	TM-COV-CTL	Gehäusedeckel (Controller) geschlossen
2970243	TM-MN-CTL	Montagemutter, Edelstahl (Ersatz)
2970244	TM-FB-CTL	Montagewinkel, fest, Edelstahl (Ersatz)
2970298	TM-A20UN-CTL	Gewindeadapter M48x1,5 auf 20UN-2A Gewinde inkl. Montagemutter

Hochtemperatur-Zubehör für CTLaser		
2970366	TM-J-CTL	Kühlgehäuse (Länge 228 mm, ø89 mm) (Umbausatz TM-CONK-CTL ist erforderlich)
2970374	TM-CONK-CTL	Umbausatz für CTL auf axialen Steckerabgang zum Einbau ins Kühlgehäuse
2970368	TM-JAB-CTL	Verstellbarer Montagewinkel für Kühlgehäuse
2970369	TM-MF-CTL	Montageflansch M48x1,5 für TM-PF-CTL
2970370	TM-AST300-CTL	Reflexionsschutzrohr 300 mm, M48x1,5
2970371	TM-PA-CTL	Rohradapter M48x1,5
2970372	TM-RM-CTL	Ofenbauarmatur für CTL bestehend aus TM-MF-CTL, TM-AST300-CTL und TM-PA-CTL
2970412	TM-PF-CTL	Rohrmontageflansch M48x1,5 für direkte Montage eines CTL Sensors
2970487	TM-CJA-CTL	Cooling Jacket Advanced - Universelles Kühlgehäuse für CSLaser, CTLaser sowie CTVideo / CSVideo bis 315 °C

Kalibrierung		
2970253	TM-CERT-CTL	Werksprüfschein
2970324	TM-HTCERT-CTL	Werksprüfschein für CTLaser M1-/M2-/M3-/M5-/G-Sensoren

Schnittstellen		
2970245	TM-USBK-CTL	USB-Interface, PC-Kabel, Software CompactConnect, zweite Kabelverschraubung für Controller
2970246	TM-RS232K-CTL	RS232-Interface, PC-Kabel, Software CompactConnect, zweite Kabelverschraubung für Controller
2970338	TM-RS485USBK-CTL	RS485-USB-Adapter inkl. PC-Kabel, Software CompactConnect und CTmulti, zweite Kabelverschraubung für Verwendung mit Interface-Platine TM-RS485B-CTL
2970248	TM-RS485B-CTL	RS485-Interface-Platine inkl. zweiter Kabelverschraubung
2970249	TM-CANK-CTL	CAN-Bus-Schnittstelle; Protokoll: CANopen Voreinstellungen: Moduladresse 20 (14H), 250 kBaud, 0-60 °C
2970250	TM-PFBDPK-CTL	Profibus-DPV1-Schnittstelle mit Steck-Anschluss
2970251	TM-ETHNK-CTL	Ethernet-Kit: Interface-Platine, externer Ethernet-Adapter, Software CompactConnect, zweite Kabelverschraubung
2970252	TM-RI-CTL	Relais-Interface: zwei potentialfreie Relais, 60 VDC / 42 VAC <sub>eff</sub> , 0,4 A

Kabel / Hochtemperatur-Kabel für CTLaser		
2970374	TM-CONK-CTL	Connector-Kit zum Anschluss von Kabeln mit Stecker
4800254.003	TM-CB3C-CTL	Sensorkabel mit Stecker (3 m)
4800254.003H	TM-CB3HC-CTL	Hochtemperatur-Sensorkabel (bis 180°C) mit Stecker (3 m)
4800254.008	TM-CB8C-CTL	Sensorkabel mit Stecker (8 m)
4800254.008H	TM-CB8HC-CTL	Hochtemperatur-Sensorkabel (bis 180°C) mit Stecker (8 m)
4800254.015	TM-CB15C-CTL	Sensorkabel mit Stecker (15 m)
4800254.015H	TM-CB15HC-CTL	Hochtemperatur-Sensorkabel (bis 180°C) mit Stecker (15 m)



TM-J-CTL Kühlgehäuse (Länge 228 mm, ø 89 mm) mit verstellbarem Montagewinkel TM-JAB-CTL; geeignet für Umgebungstemperaturen bis zu 180 °C

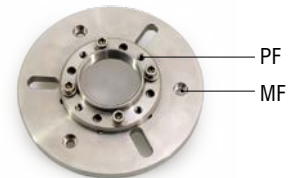

TM-PF-CTL und TM-MF-CTL Montageflansch M48x1,5 für direkte Montage eines CTL Sensors

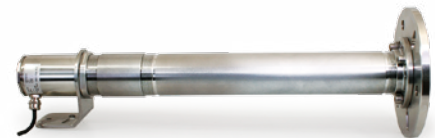

TM-RM-CTL Ofenbauarmatur für CTLaser bzw. CTratio bestehend aus TM-MF-CTL, TM-PF-CTL, TM-AST300-CTL und TM-PA-CTL

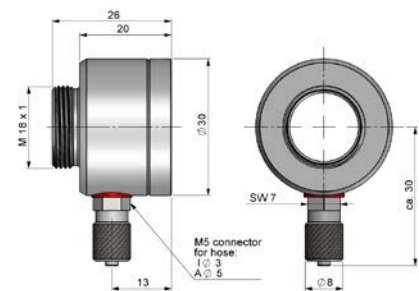

TM-AP-CTR Freiblasvorsatz

CTratio		
Art. Nr.	Modell	
2970348	TM-FB-CTR	Montagewinkel aus Edelstahl, justierbar in 1 Achse
2970395	TM-AP-CTR	Freiblasvorsatz aus Edelstahl
2970373	TM-RM-CTR	Ofenbauarmatur
2970351	TM-CERT-CTR	Werksprüfschein

## Weitere Infrarot-Temperaturmessgeräte von Micro-Epsilon



**thermoIMAGER TIM**  
Kompakte USB-Wärmebildkameras  
für präzise Thermografie



**thermoMETER CTVideo/CSVideo**  
Infrarot-Temperatursensoren mit  
Kreuzlaservisier und Video-Modul



**thermoMETER Handheld**  
Innovative Handpyrometer mit Laservisier  
für Inspektion und Instandhaltung